

Installation Guide

Touchless Bathroom Sink Faucet

K-7514, K-7515

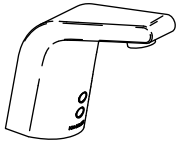

K-7516, K-7517

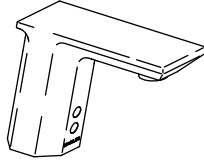

K-7518, K-7519, K-45345

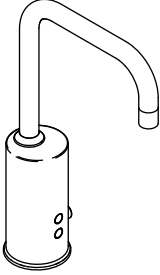

K-45344

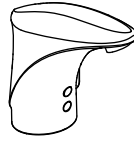

Français, page "Français-1"
Español, página "Español-1"

THE BOLD LOOK
OF **KOHLER**®

1124217-2-E

Tools and Materials

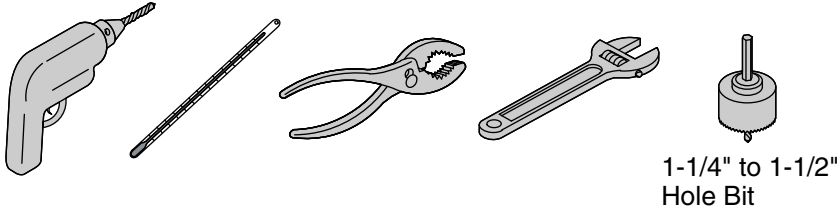

Before You Begin

- Observe all local plumbing and building codes.
- Shut off the water supply.
- This faucet is for use on a single-hole bathroom sink.
- For new installations, install the faucet and drain to the sink before installing the sink.
- The faucet shown in this guide may differ from your actual product. The installation steps still apply.
- In order for this faucet to function properly, install the faucet so the sensor points directly toward the user.
- The faucet is rated at 6 V DC 1 W and is operated by a Hybrid Energy Cell (HEC) (provided).

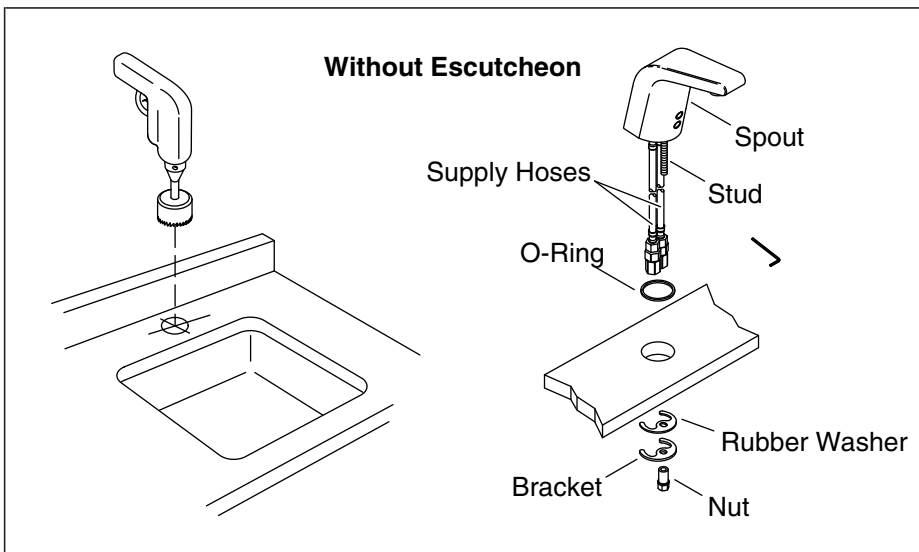

1. Faucet Installation

Prepare the Site - AC and Hybrid Models

NOTE: Before drilling the mounting hole, use the following provisions for proper placement:

- A 1-1/4" (32 mm) minimum to 1-1/2" (38 mm) maximum diameter mounting hole is required.
- A minimum distance of 1-3/4" (44 mm) is required between the back of the spout and the wall to allow access to the screw.
- A 1-3/4" (44 mm) maximum distance is required between the sink bowl edge and the base of the spout.

Install the Faucet

- Determine the mounting hole location.
- Drill a hole through the mounting surface according to the surface manufacturer's instructions.
- Install the stud to the underside of the faucet.
- Slide the O-ring over the flexible hoses and stud, then seat the O-ring in the groove on the underside of the spout.
- Insert the spout with flexible hoses and stud through the mounting hole.
- From under the sink, slide the rubber washer and bracket onto the stud.

Faucet Installation (cont.)

- Thread the nut onto the stud to secure the faucet to the mounting surface.

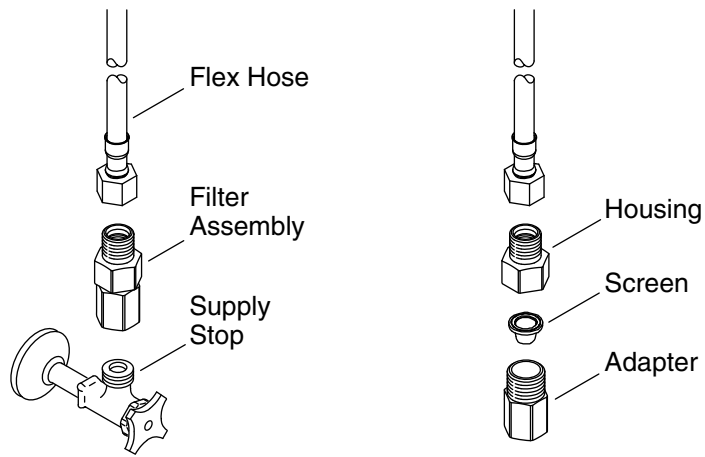

2. Supply Connections

Connect the Filter Assembly

- Turn on the water and flush water through the supply stops into a bucket.
- Turn off the water.
- Remove the filter assemblies from the supply hoses. Then thread a filter assembly onto each supply stop.

Connect the Supplies

- For models with **two hoses**, thread the left supply hose to the filter assembly on the hot supply stop and the right supply hose to the filter assembly on the cold supply stop.
- For models with **one hose**, thread the supply hose to the filter assembly on the supply stop.
- Tighten the connections with a small adjustable wrench.
- Turn on the water and flush the faucet by activating it.

NOTE: For optimum performance, clean your filter screens periodically. Refer to the Maintenance Guide.

Hybrid Models

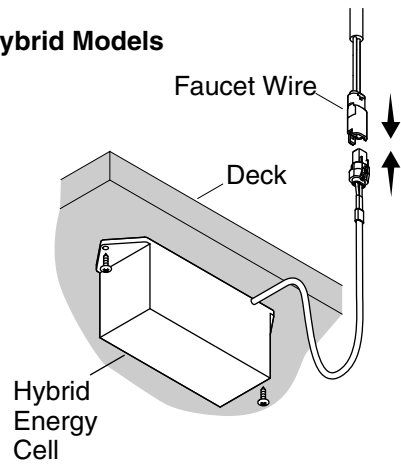

3. Install the Power Supply

NOTE: Avoid the area in front of the sensor for 2 minutes after connections are complete. The sensor will not function correctly if it is triggered in the first 2 minutes. Disconnect and reconnect the power to reset the sensor.

- Mount the Hybrid Energy Cell (HEC) under the counter using two screws (not supplied).
- Connect the HEC to the faucet wire.
- Avoid the area in front of the sensor for 2 minutes.

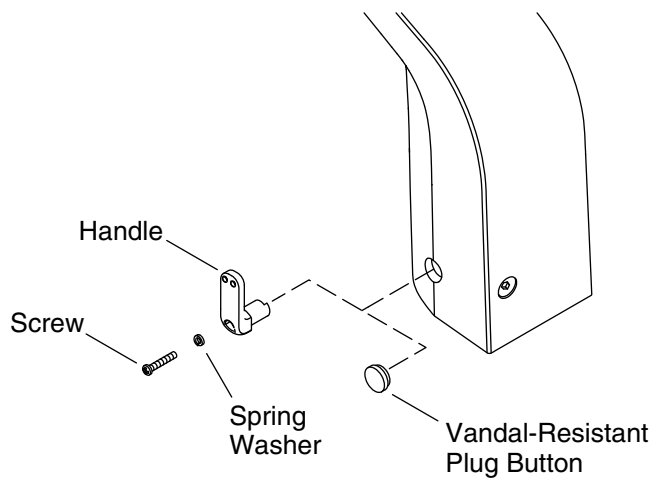

4. Optional Temperature Limiting Adjustment



CAUTION: Risk of personal injury. Scalding may result if the temperature limit is set above 120°F (49°C).

NOTE: The water temperature does not need to be adjusted if the water temperature is below 105°F (41°C).

NOTE: Use a thermometer rated for 120°F (49°C) or greater.

NOTE: When using a tempered water supply, install the vandal-resistant plug button.

Adjust the Water Temperature Limit – Handle Installations

- Turn on the water and adjust to full hot by turning the handle toward the back of the faucet until it stops.
- Determine the temperature using a thermometer. If the temperature exceeds 105°F (41°C), complete the following steps.

NOTICE: Do not rotate the handle when removing the screw.

- Using the 2.5 mm hex wrench provided, remove and retain the handle screw.
- Remove and retain the handle with the spring washer.

Optional Temperature Limiting Adjustment (cont.)

- Insert the handle at the desired maximum temperature. **If the handle is inserted horizontally:** This is the maximum hot temperature, where the water will be the same temperature as the water from the hot water supply. **If the handle is inserted vertically (shown):** This is the maximum cold temperature, where the water will be the same temperature as the water from the cold water supply.

NOTICE: Do not rotate the handle when reinstalling the screw.

- Reinstall the spring washer into the handle, then attach the handle to the faucet.
- Secure the handle to the faucet with the screw.

Adjust the Water Temperature Limit – Vandal-Resistant Installations

NOTE: If you install the vandal-resistant plug button, save the handle to adjust the water temperature at a later date.

- Using the handle, adjust the water to the desired temperature.
- Using the 2.5 mm hex wrench provided, remove and retain the screw, spring washer, and handle.
- Position the vandal-resistant plug button and firmly press into place.

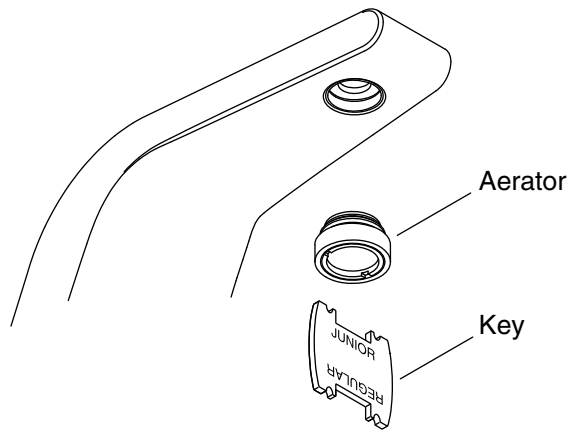

5. Installation Checkout

- Using the key provided, remove the aerator from the spout.
- If applicable, uncover the drain.
- Turn on the water supply and check for leaks. Adjust as needed.
- Allow the water to run through the spout for about 1 minute to remove any debris. Check for leaks and adjust as needed.
- Temporarily cover the sensors on the faucet or close the water supplies.
- Using the key provided, reinstall the aerator to the spout.
- Uncover the sensors on the faucet or turn on the water supplies.

Troubleshooting

Symptoms	Probable Causes	Recommended Action
1. No water flow.	<p>A. Filter is plugged.</p> <p>B. Sensor eyes are dirty.</p>	<p>A. Clean or replace the filter.</p> <p>B. Wipe the sensor eyes with a damp soft cloth. Wipe dry with a dry soft cloth.</p>

Troubleshooting (cont.)		
Symptoms	Probable Causes	Recommended Action
	<p>C. Water not turned on.</p> <p>D. Incorrect installation.</p> <p>E. The aerator is plugged.</p> <p>F. Sensor eyes are scratched.</p> <p>G. A flex hose is kinked.</p> <p>H. Hybrid Energy Cell (HEC) has just been replaced.</p> <p>I. HEC life expired.</p> <p>J. Bleed hole in diaphragm is plugged or debris exists on the seal.</p> <p>K. Solenoid is not working.</p>	<p>C. Verify that the water supply is turned on and that pressure is at least 20 psi (137 kPa).</p> <p>D. Verify that the faucet is mounted as instructed in the installation guide. Ensure that the sensor eyes are above the rim of the sink. Refer to the installation instructions.</p> <p>E. Remove and clean the aerator. For calcium/mineral deposits, soak the plastic insert in a 50:50 mix of water and vinegar. Soak only the plastic insert.</p> <p>F. Replace the sensor assembly.</p> <p>G. Check the flex hoses to make certain they are not kinked. If a flex hose is kinked, disconnect it, straighten, and reconnect.</p> <p>H. Wait 2 minutes after replacing the HEC as the sensor cycles through the automatic sensing distance.</p> <p>I. Replace the HEC.</p> <p>J. Clean or replace the diaphragm.</p> <p>K. Order a new solenoid service kit.</p>
2. Low flow.	<p>A. Filter is plugged.</p> <p>B. Supply pressure is low.</p>	<p>A. Clean or replace the filter.</p> <p>B. Check incoming water pressure. Pressure should be at least 20 psi (137 kPa).</p>

Troubleshooting (cont.)		
Symptoms	Probable Causes	Recommended Action
	C. Aerator is plugged.	C. Remove the aerator and clean it. For calcium/mineral deposits, soak the aerator plastic insert in a 50:50 mixture of vinegar and water. Soak only the insert and no other components.
3. Constant water flow.	A. Filter is plugged. B. Diaphragm seal is damaged or dirty. C. Solenoid is not working.	A. Clean or replace the filter. B. If the diaphragm is cut or torn, order a new diaphragm assembly. Clean or replace the diaphragm. C. Order and install a new solenoid assembly.
4. Sporadic water flow.	A. The faucet is angled incorrectly to deck or misaligned with user area. B. The wires are pinched or damaged.	A. Verify that the faucet is mounted according to the installation directions. Ensure that the faucet is installed in a position that is above the rim of the sink. B. Remove the spout and verify that the wires are tucked inside the spout before reassembling.
5. Sensor flashes once approximately every 2 seconds. The product continues to operate.	A. The HEC power is low.	A. Replace the HEC.
6. Sensor flashes once approximately every 2 seconds. The product does not operate.	A. The HEC power is insufficient to allow the product to operate.	A. Replace the HEC.

Guide d'installation

Robinet de lavabo de salle de bains Touchless

Outils et matériaux

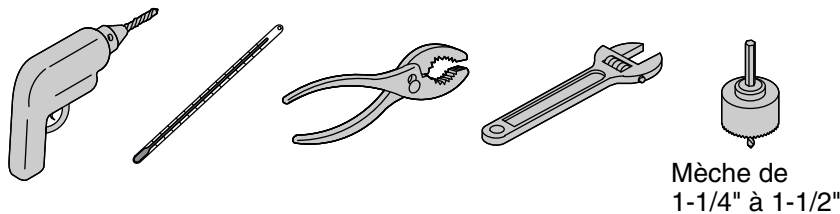

Avant de commencer

- Respecter tous les codes de plomberie et de bâtiment locaux.
- Fermer l'arrivée d'eau.
- Ce robinet est destiné à être utilisé sur un lavabo de salle de bains à un seul trou.
- Pour de nouvelles installations, installer le robinet et le drain sur le lavabo avant d'installer ce dernier.
- Le robinet illustré dans ce guide peut être différent du produit réel. Les étapes d'installation s'appliquent tout de même.
- Pour que ce robinet fonctionne correctement, installer le robinet de manière à ce que le capteur soit dirigé directement vers l'utilisateur.
- Le robinet a une valeur nominale de 6 V c.c. 1 W et fonctionne sur une cellule énergétique hybride (HEC) fournie.

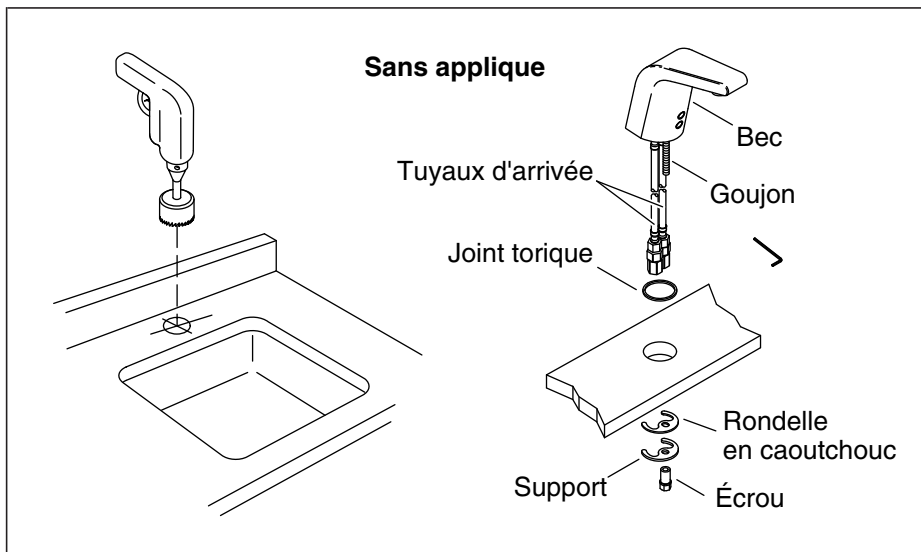

1. Installation du robinet

Préparer le site - Modèles c.a. et hybrides

REMARQUE: Avant de percer le trou de fixation, utiliser les instructions ci-dessous pour un positionnement correct:

- Un trou de montage d'un diamètre de 1-1/4" (32 mm) minimum à 1-1/2" (38 mm) maximum est requis.
- Une distance minimum de 1-3/4" (44 mm) est requise entre l'arrière du bec et le mur afin de permettre un accès à la vis.
- Une distance maximum de 1-3/4" (44 mm) est requise entre le bord de la vasque de l'évier et la base du bec.

Installer le robinet

- Déterminer l'emplacement du trou de fixation.
- Percer un trou à travers la surface de fixation conformément aux instructions du fabricant de la surface.
- Installer le goujon sur le dessous du robinet.
- Faire glisser le joint torique par-dessus les tuyaux flexibles et le goujon, puis poser le joint torique dans la rainure sur le dessous du bec.
- Insérer le bec avec les tuyaux flexibles et le goujon à travers le trou de fixation.
- À partir du dessous du lavabo, faire glisser la rondelle en caoutchouc et le support sur le goujon.

Installation du robinet (cont.)

- Enfiler l'écrou sur le goujon pour fixer le robinet sur la surface de fixation.

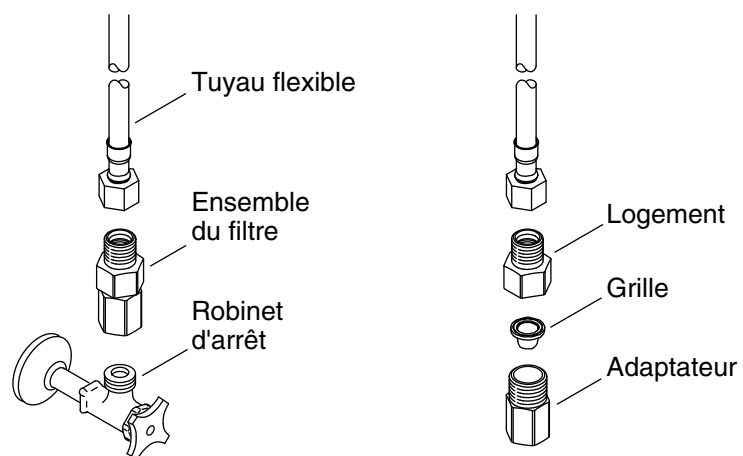

2. Connexions d'alimentation

Connecter l'ensemble du filtre

- ❑ Ouvrir le robinet d'eau et purger l'eau à travers les robinets d'arrêt d'arrivée dans un seau.
- ❑ Couper l'arrivée d'eau.
- ❑ Retirer les filtres des tuyaux d'arrivée. Enfiler ensuite un ensemble de filtre sur chaque robinet d'arrêt d'arrivée.

Connecter les alimentations

- ❑ Pour les modèles avec **deux tuyaux**, enfiler le tuyau d'arrivée gauche sur l'ensemble de filtre se trouvant sur le robinet d'arrêt d'arrivée d'eau chaude et le tuyau d'arrivée droit sur l'ensemble de filtre se trouvant sur le robinet d'arrêt d'arrivée d'eau froide.
- ❑ Pour les modèles avec **un tuyau**, enfiler le tuyau d'arrivée sur l'ensemble de filtre se trouvant sur le robinet d'arrêt d'arrivée.
- ❑ Serrer les connexions avec une petite clé anglaise.
- ❑ Ouvrir le robinet d'eau et purger le robinet en l'activant.

REMARQUE: Pour obtenir une performance optimale, nettoyer les crépines périodiquement. Se reporter au guide d'entretien.

Modèles hybrides

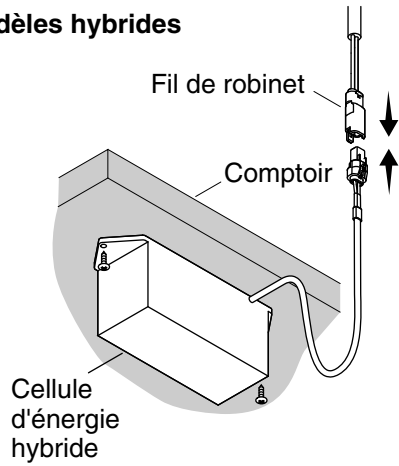

3. Installer l'alimentation électrique

REMARQUE: Éviter la zone à l'avant du capteur pendant 2 minutes une fois que les connexions ont été effectuées. Le capteur ne fonctionnera pas correctement s'il est déclenché au cours des 2 premières minutes. Débrancher et reconnecter l'alimentation électrique pour réinitialiser le capteur.

- Monter la cellule d'énergie hybride sous le comptoir en utilisant deux vis (non fournies).
- Connecter la cellule d'énergie hybride sur le fil du robinet.
- Éviter la zone à l'avant du capteur pendant 2 minutes.

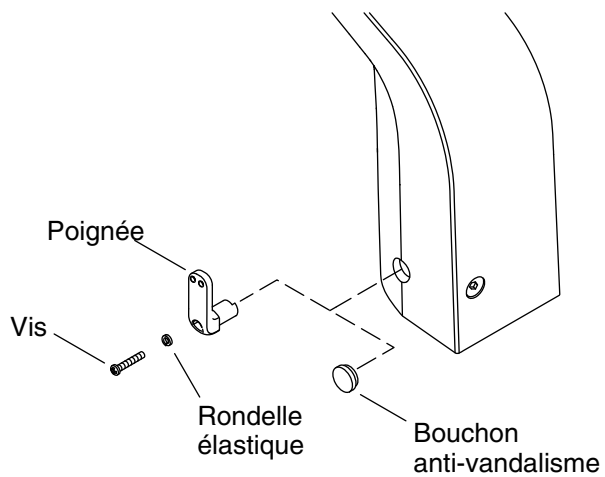

4. Réglage facultatif de la limite de température



ATTENTION: Risque de blessures. Des brûlures pourraient se produire si la limite de température est réglée à plus de 120°F (49°C).

REMARQUE: La température de l'eau n'a pas besoin d'être réglée si elle est inférieure à 105°F (41°C).

REMARQUE: Utiliser un thermomètre d'une capacité de 120 °F (49 °C) ou plus.

REMARQUE: Lors de l'utilisation d'une arrivée d'eau tempérée, installer le bouchon anti-vandalisme.

Réglage de la température limite de l'eau – Installations de poignée

- Ouvrir le robinet d'eau et le régler à entièrement chaud en tournant la poignée vers l'arrière du robinet jusqu'à ce qu'elle s'arrête.
- Déterminer la température en utilisant un thermomètre. Si la température dépasse 105°F (41°C), suivre les étapes ci-dessous.

AVIS: Ne pas faire tourner la poignée durant le retrait de la vis.

- Utiliser la clé hexagonale de 2,5 mm fournie pour retirer et conserver la poignée.
- Retirer et conserver la poignée avec la rondelle élastique.

Réglage facultatif de la limite de température (cont.)

- Insérer la poignée à la température d'eau maximum souhaitée. **Si la poignée est insérée horizontalement:** Ceci est la température chaude maximum, où l'eau sera à la même température que celle de l'eau provenant de l'arrivée d'eau chaude. **Si la poignée est insérée verticalement (selon l'illustration):** Ceci est la température froide maximum, où l'eau sera à la même température que celle de l'eau provenant de l'arrivée d'eau froide.

AVIS: Ne pas faire tourner la poignée lors de la réinstallation de la vis.

- Réinstaller la rondelle élastique dans la poignée, puis attacher la poignée sur le robinet.
- Sécuriser la poignée sur le robinet avec la vis.

Régler la température limite de l'eau – Installations anti-vandalisme

REMARQUE: Si le bouton à bouchon anti-vandalisme est installé, conserver la poignée pour régler la température de l'eau à une date ultérieure.

- Utiliser la poignée pour régler l'eau à la température souhaitée.
- Utiliser la clé hexagonale de 2,5 mm fournie pour retirer la vis, la rondelle élastique et la poignée, et les conserver.
- Positionner le bouchon anti-vandalisme et appuyer fermement dessus pour le mettre en place.

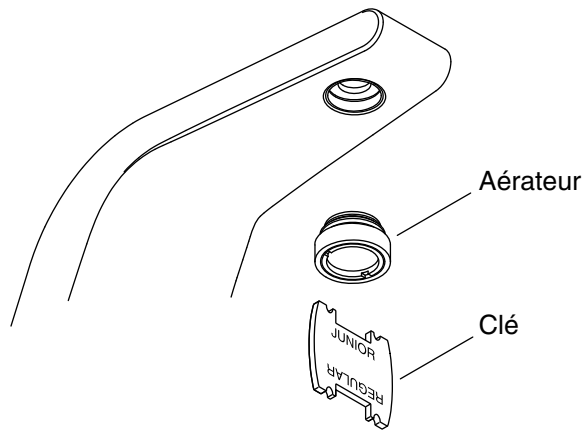

5. Vérification de l'installation

- Utiliser la clé fournie pour retirer l'aérateur du bec.
- Le cas échéant, retirer le couvercle du drain.
- Ouvrir l'alimentation en eau et rechercher des fuites. Ajuster selon les besoins.
- Ouvrir le robinet d'eau pour faire couler celle-ci à travers le bec pendant 1 minute environ afin d'éliminer les débris. Rechercher des fuites et régler selon les besoins.
- Couvrir temporairement les capteurs sur le robinet ou fermer les arrivées d'eau.
- Utiliser la clé fournie pour réinstaller l'aérateur sur le bec.
- Retirer le couvercle des capteurs sur le robinet ou ouvrir les arrivées d'eau.

Dépannage

Symptômes	Causes probables	Action recommandée
1. Pas d'écoulement d'eau.	A. Le filtre est bouché.	A. Nettoyer ou remplacer le filtre.

Dépannage (cont.)

Symptômes	Causes probables	Action recommandée
	<p>B. Les yeux du capteur sont sales.</p> <p>C. L'eau n'est pas ouverte.</p> <p>D. Installation incorrecte.</p> <p>E. L'aérateur est bouché.</p> <p>F. Les cellules du capteur sont rayées.</p> <p>G. Un tuyau flexible est pincé.</p> <p>H. La cellule énergétique hybride (HEC) vient juste d'être remplacée.</p> <p>I. La durée de vie de la cellule énergétique hybride a expiré.</p>	<p>B. Essuyer les yeux du capteur avec un chiffon doux et humide. Essuyer avec un chiffon doux et sec.</p> <p>C. Vérifier que l'arrivée d'eau est ouverte et que la pression atteint au moins 20 psi (137 kPa).</p> <p>D. Vérifier que le robinet est monté selon les instructions fournies dans le guide d'installation. S'assurer que les yeux du capteur sont au-dessus du rebord du lavabo. Se référer aux instructions d'installation.</p> <p>E. Retirer et nettoyer l'aérateur. Pour les dépôts de calcium/minéraux, tremper l'insert en plastique dans un mélange de 50:50 d'eau et de vinaigre. Tremper l'insert en plastique seulement.</p> <p>F. Remplacer le capteur complet.</p> <p>G. Contrôler les tuyaux flexibles pour vérifier qu'ils ne sont pas pincés. Si un tuyau flexible est déformé, le débrancher, le redresser et le rebrancher.</p> <p>H. Attendre 2 minutes après avoir remplacé la cellule énergétique hybride alors que le capteur passe par la distance de détection automatique.</p> <p>I. Remplacer la cellule énergétique hybride.</p>

Dépannage (cont.)		
Symptômes	Causes probables	Action recommandée
	<p>J. L'orifice de purge dans la membrane est bouché ou des débris sont présents sur le joint.</p> <p>K. Le solénoïde ne fonctionne pas.</p>	<p>J. Nettoyer ou remplacer la membrane.</p> <p>K. Commander un nouveau kit de dépannage de solénoïde.</p>
2. Débit faible.	<p>A. Le filtre est bouché.</p> <p>B. La pression d'arrivée est basse.</p> <p>C. L'aérateur est bouché.</p>	<p>A. Nettoyer ou remplacer le filtre.</p> <p>B. Vérifier la pression d'arrivée d'eau. La pression doit être d'au moins 20 psi (137 kPa).</p> <p>C. Retirer l'aérateur et le nettoyer. Pour les dépôts de calcium/minéraux, tremper l'insert en plastique de l'aérateur dans un mélange de 50:50 d'eau et de vinaigre. Tremper l'insert seulement et aucun autre composant.</p>
3. Débit d'eau constant.	<p>A. Le filtre est bouché.</p> <p>B. Le joint de la membrane est endommagé ou sale.</p> <p>C. Le solénoïde ne fonctionne pas.</p>	<p>A. Nettoyer ou remplacer le filtre.</p> <p>B. Si la membrane est coupée ou déchirée, commander une nouvelle membrane. Nettoyer ou remplacer la membrane.</p> <p>C. Commander et installer un nouvel ensemble de solénoïde.</p>
4. Débit d'eau sporadique.	<p>A. Le robinet n'est pas incliné correctement par rapport au comptoir ou il est mal aligné par rapport à la zone d'utilisation.</p> <p>B. Les fils sont pincés ou endommagés.</p>	<p>A. Vérifier que le robinet est monté selon les instructions d'installation. S'assurer que le robinet est installé dans une position se trouvant au-dessus du rebord du lavabo.</p> <p>B. Retirer le bec et vérifier que les fils sont rangés à l'intérieur du bec avant de réassembler.</p>

Dépannage (cont.)

Symptômes	Causes probables	Action recommandée
5. Le capteur clignote une fois toutes les 2 secondes environ. Le produit continue à fonctionner.	A. L'alimentation par la cellule énergétique hybride est faible.	A. Remplacer la cellule énergétique hybride.
6. Le capteur clignote une fois toutes les 2 secondes environ. Le produit ne fonctionne pas.	A. L'alimentation par la cellule énergétique hybride est insuffisante pour permettre au produit de fonctionner.	A. Remplacer la cellule énergétique hybride.

Guía de instalación

Grifería de lavabo sin contacto

Herramientas y materiales

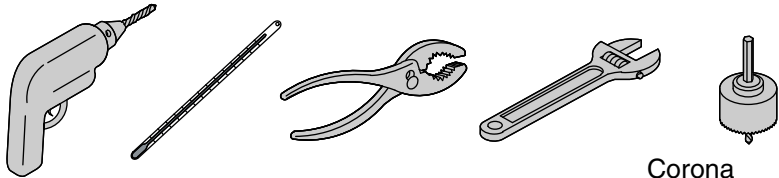

Corona perforadora de 1-1/4" a 1-1/2"

Antes de comenzar

- Cumpla todos los códigos locales de plomería y construcción.
- Cierre el suministro de agua.
- Esta grifería es para lavabos de baño de un solo orificio.
- En instalaciones nuevas, instale la grifería y el desagüe en el lavabo antes de instalar el lavabo.
- La grifería ilustrada en esta guía puede ser diferente del producto que usted haya adquirido. Los pasos de instalación aún aplican.
- Para que esta grifería funcione correctamente, instálela de manera que el sensor apunte directamente hacia el usuario.
- La grifería está clasificada para 6 V CC 1 W, y funciona con una celda de energía híbrida (HEC) (se incluye).

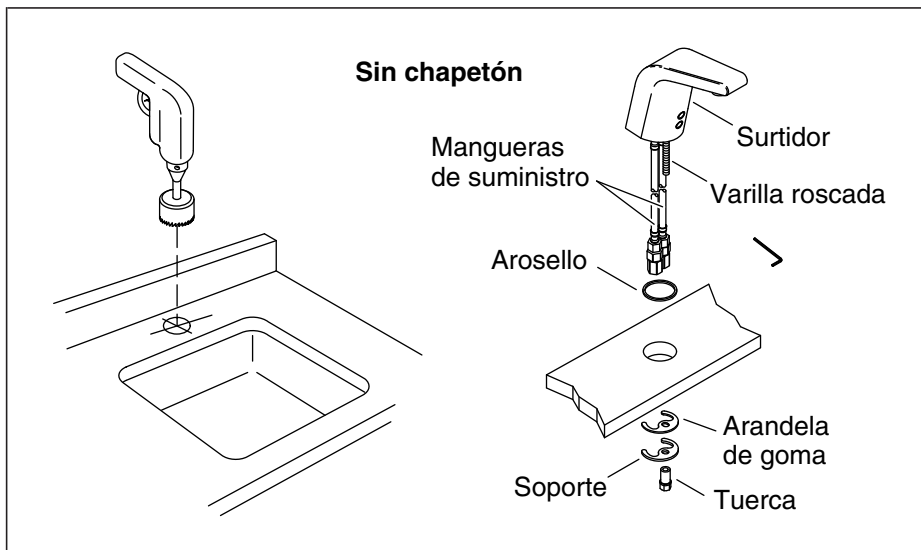

1. Instalación de la grifería

Prepare el sitio - Modelos de CA e híbridos

NOTA: Antes de taladrar el orificio de montaje, tome en cuenta las siguientes estipulaciones para la colocación correcta:

- Se requiere un orificio de montaje con diámetro de 1-1/4" (32 mm) como mínimo a 1-1/2" (38 mm) como máximo.
- Se requiere una distancia mínima de 1-3/4" (44 mm) entre la parte posterior del surtidor y la pared para permitir acceso al tornillo.
- Se requiere una distancia máxima de 1-3/4" (44 mm) entre el borde del lavabo y la base del surtidor.

Instale la grifería

- Determine el lugar del orificio de montaje.
- Taladre un orificio a través de la superficie de montaje de acuerdo a las instrucciones del fabricante de la superficie.
- Instale la varilla roscada a la cara inferior de la grifería.
- Deslice el arosello por las mangueras flexibles y la varilla roscada, luego asiente el arosello en la ranura en la cara inferior del surtidor.
- Introduzca el surtidor con las mangueras flexibles y la varilla roscada a través del orificio de montaje.
- Por debajo del lavabo, deslice la arandela de goma y el soporte en la varilla roscada.

Instalación de la grifería (cont.)

- Enrosque la tuerca en cada varilla roscada para fijar la grifería a la superficie de montaje.

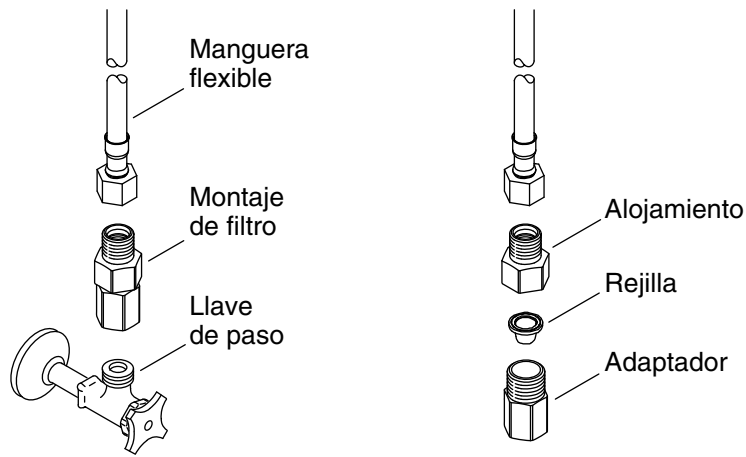

2. Conexiones de suministro

Conecte el montaje de filtro

- Abra el agua y deje que fluya por las llaves de paso a una cubeta.
- Cierre el agua.
- Retire los montajes de filtro de las mangueras de suministro. Luego enrosque un montaje de filtro en cada llave de paso.

Conecte los suministros

- En modelos con **dos mangueras**, enrosque la manguera de suministro izquierda al montaje de filtro en la llave de paso del suministro caliente y la manguera de suministro derecha al montaje de filtro en la llave de paso del suministro frío.
- En modelos con **una manguera**, enrosque la manguera de suministro al montaje de filtro en la llave de paso de suministro.
- Apriete las conexiones con una llave de apriete ajustable pequeña.
- Abra el agua y deje correr agua al activar la grifería.

NOTA: Para obtener el rendimiento óptimo, limpie los filtros de rejilla periódicamente. Consulte la Guía de mantenimiento.

Modelos híbridos

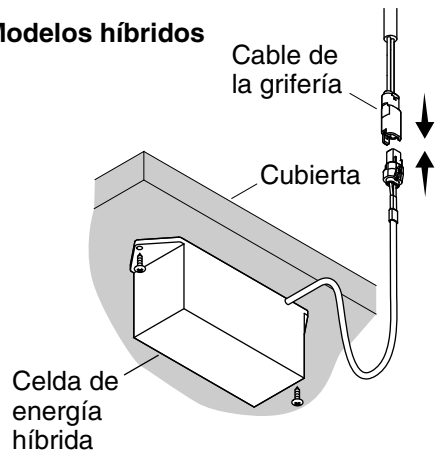

3. Instale la fuente de alimentación eléctrica

NOTA: Evite el área frente al sensor durante 2 minutos después de terminar las conexiones. El sensor no funcionará correctamente si es activado durante los 2 primeros minutos. Desconecte y vuelva a conectar la alimentación eléctrica para restablecer el sensor.

- Monte la celda de energía híbrida (HEC) bajo la cubierta con dos tornillos (no se incluyen).
- Conecte la HEC al cable de la grifería.
- Evite el área frente al sensor durante 2 minutos.

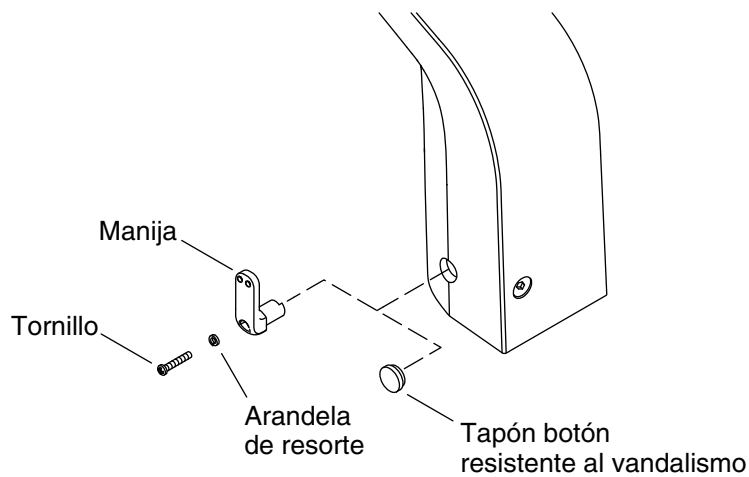

4. Ajuste opcional del límite de temperatura



PRECAUCIÓN: Riesgo de lesiones personales. Se podrían producir quemaduras por escaldadura si el límite de temperatura se establece arriba de 120°F (49°C).

NOTA: No es necesario ajustar la temperatura del agua si está por debajo de 105°F (41°C).

NOTA: Utilice un termómetro que pueda alcanzar 120°F (49°C) o una temperatura superior.

NOTA: Cuando utilice un suministro de agua templada, instale el tapón botón resistente al vandalismo.

Ajuste el límite de temperatura del agua – Instalaciones de manija

- Abra el agua y ajuste a la posición completamente abierta del agua caliente, girando la manija hacia la parte posterior de la grifería, hasta que no se pueda hacer girar más.
- Mida la temperatura con un termómetro. Si la temperatura es mayor de 105°F (41°C), siga los pasos siguientes.

AVISO: No gire la manija al retirar el tornillo.

- Saque el tornillo de la manija con la llave hexagonal de 2,5 mm incluida, y guárdelo.
- Retire y guarde la manija con la arandela de resorte.

Ajuste opcional del límite de temperatura (cont.)

- Introduzca la manija en la temperatura máxima deseada. **Si la manija se introduce horizontalmente:** Esta es la temperatura caliente máxima, donde el agua estará a la misma temperatura que el agua del suministro de agua caliente. **Si la manija se introduce verticalmente (se muestra):** Esta es la temperatura fría máxima, donde el agua estará a la misma temperatura que el agua del suministro del agua fría.

AVISO: No gire la manija al volver a instalar el tornillo.

- Vuelva a instalar la arandela de resorte en la manija, luego fije la manija a la grifería.
- Fije la manija a la grifería con el tornillo.

Ajuste el límite de temperatura del agua – Instalaciones resistentes al vandalismo

NOTA: Si va a instalar el tapón botón resistente al vandalismo, guarde la manija para ajustar la temperatura del agua en un futuro.

- Mediante la manija, ajuste el agua hasta que alcance la temperatura deseada.
- Con la llave hexagonal de 2,5 mm incluida saque el tornillo, la arandela de resorte y la manija, y guárdelos.
- Coloque el tapón botón resistente al vandalismo, y presiónelo con firmeza en su lugar.

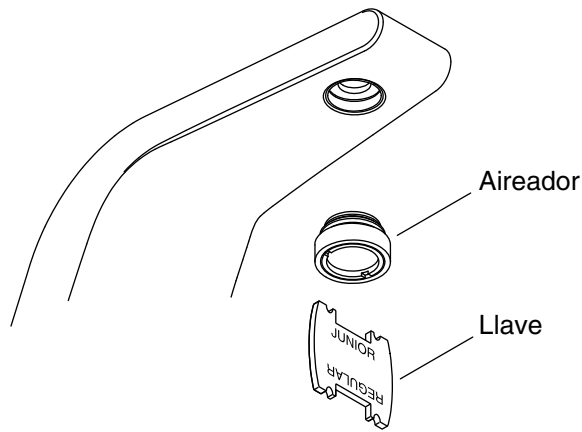

5. Verificación de la instalación

- Con la llave incluida, retire el aireador del surtidor.
- Si aplica, retire la tapa del desagüe.
- Abra el suministro de agua y verifique que no haya fugas. Haga los ajustes necesarios.
- Deje correr agua por el surtidor durante aproximadamente 1 minuto para eliminar los residuos. Verifique que no haya fugas y ajuste según sea necesario.
- Tape provisionalmente los sensores de la grifería o cierre los suministros de agua.
- Con la llave incluida, vuelva a instalar el aireador al surtidor.
- Destape los sensores de la grifería o abra los suministros de agua.

Resolución de problemas

Síntomas	Causas probables	Acción recomendada
1. No hay flujo de agua.	<p>A. El filtro está obstruido.</p> <p>B. Los detectores de los sensores están sucios.</p>	<p>A. Limpie o reemplace el filtro.</p> <p>B. Limpie los detectores de los sensores con un paño húmedo y suave. Seque con un paño seco y suave.</p>

Resolución de problemas (cont.)

Síntomas	Causas probables	Acción recomendada
	<p>C. El agua no está abierta.</p> <p>D. Instalación incorrecta.</p> <p>E. El aireador está obstruido.</p> <p>F. Los ojos del sensor están rayados.</p> <p>G. Una manguera flexible está doblada.</p> <p>H. Se acaba de cambiar la celda de energía híbrida (HEC).</p> <p>I. La HEC está agotada.</p> <p>J. El orificio de purga en el diafragma está obstruido o hay partículas residuales en el sello.</p>	<p>C. Verifique que el suministro de agua esté abierto y que la presión sea de 20 psi (137 kPa), como mínimo.</p> <p>D. Verifique que la grifería esté instalada como se indica en la guía de instalación. Asegúrese de que los detectores de los sensores estén dirigidos arriba del reborde del lavabo. Consulte las instrucciones de instalación.</p> <p>E. Quite y limpie el aireador. Para eliminar los depósitos calcáreos/minerales, remoje el inserto de plástico en una solución de agua y vinagre a partes iguales. Remoje solo el inserto de plástico.</p> <p>F. Cambie el montaje del sensor.</p> <p>G. Revise las mangueras para asegurarse de que no estén dobladas. Si una manguera flexible está doblada, desconéctela, enderécela y vuelva a conectarla.</p> <p>H. Espere 2 minutos después de cambiar la HEC para que el sensor cicle a través de la distancia de detección automática.</p> <p>I. Cambie la HEC.</p> <p>J. Limpie o reemplace el diafragma.</p>

Resolución de problemas (cont.)		
Síntomas	Causas probables	Acción recomendada
	K. El solenoide no funciona.	K. Pida un nuevo kit de servicio del solenoide.
2. Flujo bajo.	<p>A. El filtro está obstruido.</p> <p>B. La presión del suministro es baja.</p> <p>C. El aireador está obstruido.</p>	<p>A. Limpie o cambie el filtro.</p> <p>B. Verifique la presión del agua entrante. La presión debe ser 20 psi (137 kPa).</p> <p>C. Desmonte el aireador y límpielo. Para eliminar los depósitos calcáreos/minerales, remoje el inserto de plástico del aireador en una solución de 50:50 de agua y vinagre. Remoje solamente el inserto, no remoje ningún otro componente.</p>
3. Flujo de agua constante.	<p>A. El filtro está obstruido.</p> <p>B. El sello del diafragma está sucio o dañado.</p> <p>C. El solenoide no funciona.</p>	<p>A. Limpie o cambie el filtro.</p> <p>B. Si el diafragma está cortado o rasgado, pida un montaje de diafragma nuevo. Limpie o reemplace el diafragma.</p> <p>C. Pida e instale un montaje de solenoide nuevo.</p>
4. Flujo de agua esporádico.	<p>A. El ángulo en el que se ha instalado la grifería a la cubierta es incorrecto o la grifería está desalineada con el área del usuario.</p> <p>B. Los cables están pellizcados o dañados.</p>	<p>A. Verifique que la grifería esté instalada según las instrucciones de instalación. Asegúrese de que la grifería quede instalada en una posición que esté arriba del reborde del lavabo.</p> <p>B. Desmonte el surtidor y verifique que los cables estén metidos dentro del surtidor antes de volver a montarlo.</p>

Resolución de problemas (cont.)

Síntomas	Causas probables	Acción recomendada
5. El sensor parpadea una vez casi cada 2 segundos. El producto continúa funcionando.	A. La energía de la HEC está baja.	A. Cambie la HEC.
6. El sensor parpadea una vez casi cada 2 segundos. El producto no funciona.	A. La HEC no tiene suficiente energía para que el producto funcione.	A. Cambie la HEC.

1124217-2-E

1124217-2-E

USA/Canada: 1-800-4KOHLER

México: 001-800-456-4537

kohler.com

THE BOLD LOOK
OF **KOHLER**®

©2015 Kohler Co.

1124217-2-E